

ELITE AC Series Návod

Ďakujeme, že ste si vybrali náš stropný ventilátor rady Elite AC.
Dôrazne odporúčame, aby ste si pred inštaláciou starostlivo prečítali tento návod.



Parametre modelov (iba ventilátor):

MEF133MM	1220mm 3 Blade Ceiling Fan Matt Black MEF133WW
	1220mm 3 Blade Ceiling Fan Matt White MEF133WO
	1220mm 3 Blade Ceiling Fan Matt White/Oak
MEF133MB	1220mm 3 Blade Ceiling Fan Matt Black/Bamboo
MEF133BB	1220mm 3 Blade Ceiling Fan Brushed Nickel/Bamboo
MEF133OM	1220mm 3 Blade Ceiling Fan Old Bronze/Merbau
MEF133BS	1220mm 3 Blade Ceiling Fan Brushed Nickel/Silver

Parametre modelov (ventilátor a LED svetlo):

MEF1333MM	1220mm 3 Blade Ceiling Fan Matt Black with 24W Tricolour LED Light
MEF1333WW	1220mm 3 Blade Ceiling Fan Matt White with 24W Tricolour LED Light MEF1333WO
	1220mm 3 Blade Ceiling Fan Matt White/Oak with 24W Tricolour LED Light MEF1333MB
	1220mm 3 Blade Ceiling Fan Matt Black/Bamboo with 24W Tricolour LED Light
MEF1333BB	1220mm 3 Blade Ceiling Fan Brushed Nickel/Bamboo with 24W Tricolour LED Light
MEF1333OM	1220mm 3 Blade Ceiling Fan Old Bronze/Merbau with 24W Tricolour LED Light MEF1333BS
	1220mm 3 Blade Ceiling Fan Brushed Nickel/Silver with 24W Tricolour LED Light

Zoznam dielov:

1x zostava motora	1x návod	1x sada skrutiek	1x vyvažovacia sada
1x závesná konzola	1x sada pre nástenné ovládanie	3x lopatky	

Použitie

Plochý povrch / Strop

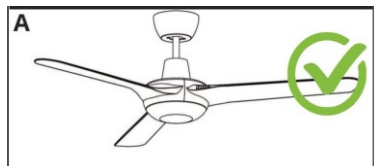

Stropný sklon do 15°



Vlnitý strop

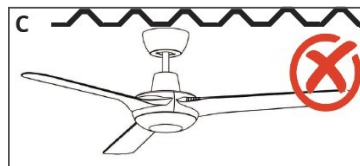

Šikmý strop



Inštalácia

Obr.1

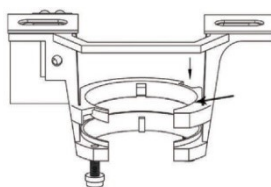

Pomocou dvoch dlhých skrutiek dodaných v balení pripevnite k závesnej konzole, k stropnému trámu alebo vhodnému kusu dreva vloženému medzi stropné trámy. (Pozri obr.1)

Obr.2

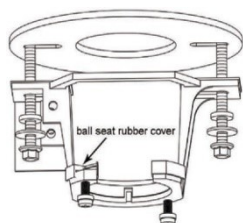

Umiestnite kruhové nárazuvzdorné tesnenie nad závesnú konzolu. Vyrovnajte držiak a pevne ho priskrutkujte k stropu. (Pozri obr.2)

Obr. 3

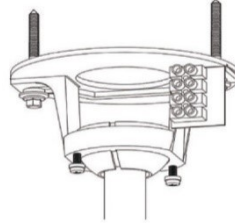

Ventilátor umiestnite do závesnej konzoly a zarovnajzte drážku guľového kľú so závesnou konzolou podľa obrázku 3

Obr.4



Po dokončení zapojenia pripevnite striešku k závesnej konzole zatlačením nahor a otočením proti smeru hodinových ručičiek. Utiahnite skrutky a zaistite, aby sa strieška nedotýkala guľového kľú. (Pozri obr.4)

UPOZORNENIE: Inštaláciu MUSÍ vykonávať kvalifikovaný a licencovaný elektrikár.

Inštalácia lopatiek

Obr.5

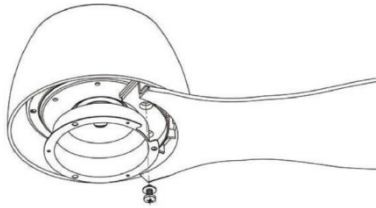

Skrutka inštalovaná na hornom kryte musí byť v medzere podľa obrázku. (Pozri Obr.5)

Vyskrutkujte skrutku na spodnom kryte. Zarovnajte otvory na lopatkách s otvormi v spodnej časti motora. Uťahnite lopatky pomocou dodaných skrutiek. Rovnaký krok opakujte, kým nebudú nainštalované všetky

UPOZORNENIE: Dbajte na to, aby sa lopatky počas inštalácie nepoškodili alebo neohli, pokiaľ je ventilátor na zemi, pretože to ovplyvní výkon a vyváženie ventilátora a na také poškodenie sa nevzťahuje záruka.

Montáž/demontáž krytu

Obr.6 Model zobrazený so svetlom

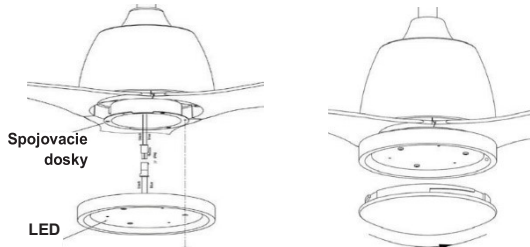

Montáž: Odstráňte skrutku zo spojovacej dosky. Zapojte vodič do montážneho otvoru svetelnej sady. Pred utiahnutím skrutky zarovnajte závit s pripojovacou doskou.

Demontáž: Otočte proti smeru hodinových ručičiek.

Obr.7 Zobrazený model iba s ventilátorom

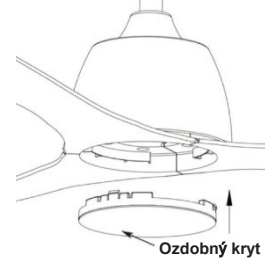

Montáž: Pred zatlačením zarovnajte čelnú dosku s medzerou medzi lopatkami.

Demontáž: Otočte proti smeru hodinových ručičiek.

CCT (Colour Changeable Temperature)

Obr.8

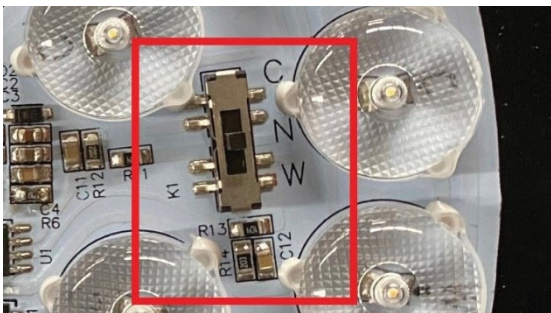

Teplotu farieb zvolíte prepnutím prepínača v oblasti LED (Pozri Obr.8)

C = 5000K studená biela

N = 4000K neutrálna biela

W = 3000K teplá biela

UPOZORNENIE: Inštaláciu MUSÍ vykonávať kvalifikovaný a licencovaný elektrikár.

Stmievanie

Stropný ventilátor Elite je vybavený inteligentným trojstupňovým stmievateľným svetelným modulom LED, ktorý nevyžaduje stmievateľný diaľkový ovládač ani nástenný stmievač.

Vyžaduje iba bežnú sadu diaľkového ovládania zapnutie/vypnutie (MPREMS) alebo bežný nástenný vypínač svetla. (Dodáva sa v sade diaľkového ovládania).

Zapnite vypínač a svetlo sa rozsvieti. Prepnete vypínač na zapnutie/vypnutie v priebehu 1 sekundy a svetelný výkon sa stlmí na približne 50 %. Opätovným zapnutím/vypnutím vypínača sa svetelný výkon stlmí na približne 15 %. Svetelná sada nemá pamäťovú funkciu, spočiatku sa rozsvieti na 100%.

PPokyny a funkcie vysielča

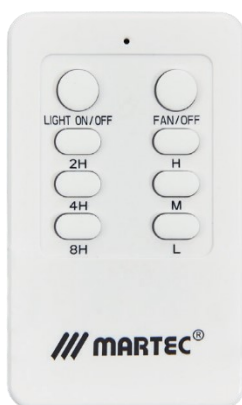

Nastavenie kódu na vysieláči

1. Odstráňte kryt batérie
2. Posuňte kódové spínače do zvolenej polohy ON/OFF.
3. Vložte batériu (je súčasťou dodávky)

Nastavenie kódu na prijímači:

1. Prepínače kódov na prijímači nastavte do rovnakej polohy ako na vysieláči.

Poznámka: Diaľkové ovládače Martec – MPREMS (podľa obrázku vľavo), MPLCDS a MAPP sa predávajú samostatne.



Inštalácia diaľkového ovládania prijímača

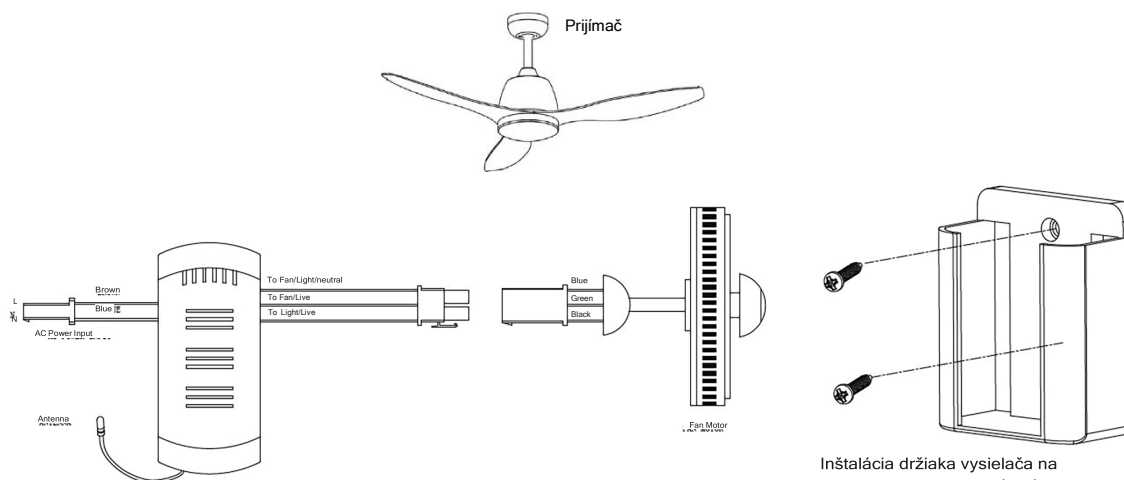

Brown – hnedá blue – modrá
Green – zelená black – čierna
Fan motor – motor ventilátora

UPOZORNENIE: Inštaláciu MUSÍ vykonávať kvalifikovaný a licencovaný elektrikár.

Připojení vodičů

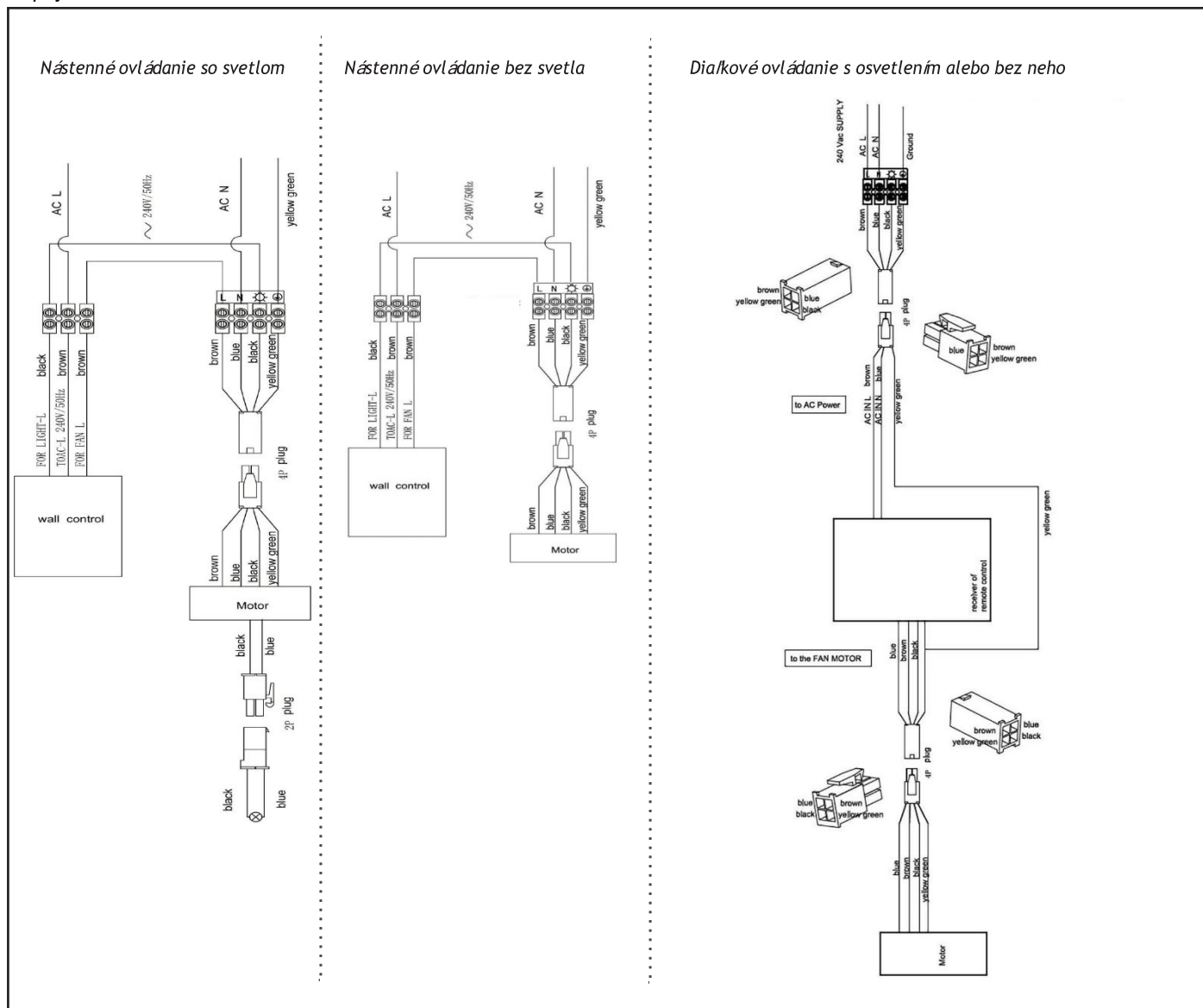

Wall control – nástenné ovládanie
Fan motor – motor ventilátora
Brown – hnedá

yellow green – žlto-zelená
blue - modrá
black - čierna

6* ročná záruka

Podrobnosti nájdete na našich webových stránkach <https://www.martecaustralia.com.au/warranty-statement/>



Upozornenie

- Inštalácia ventilátorov MUSÍ zodpovedať normám SAA a predpisom miestnych úradov.
- Inštaláciu MUSÍ vykonávať kvalifikovaný a licencovaný elektrikár.
- Ventilátor a svetlo MUSIA byť uzemnené.
- Držiak MUSÍ byť pevne pripevnený k rovnej pevnej konštrukcii alebo drevenému rámu.
- NESMÚ sa zamieňať lopatky z jedného modelu za iný, všetky lopatky MUSIA byť v prípade poškodenia vymenené.
- Záruka zaniká, pokiaľ výrobok nie je nainštalovaný podľa tohto návodu na inštaláciu.