

NEWPORT Inštaláčn prručka radu

Ďakujeme, že ste si vybrali nš stropn ventiltor rady Newport.
Drazne odporuujeme, aby ste si vopred starostlivo preitali tento nvod.



Parametre modelov (lba ventiltor):

MNF143WWR	1420mm 3 lopatkov stropn ventiltor biely s diaľkovm ovldanm
MNF143MMR	1420mm 3 lopatkov stropn ventiltor matne ierny s diaľkovm ovldanm
MNF143OWR	1420mm 3 lopatkov stropn ventiltor orech s diaľkovm ovldanm

Parametre modelov (ventiltor a svetlo):

MMF1433WWR	1420mm 3 lopatkov stropn ventiltor biely, 18W trojfarebn LED svetlo s diaľkovm ovldanm
MMF1433MMR	1420mm 3 lopatkov stropn ventiltor matne ierny, 18W trojfarebn LED svetlo s diaľkovm ovldanm
MMF1433OWR	1420mm 3 lopatky stropnho ventiltora orech, 18W trojfarebn LED svetlo s diaľkovm ovldanm

Zoznam dielov:

1x zostava motora	1x nvod	1x sada skrutiek
1x vyvaĥovacia sada	1x zvesn konzola	1x sada diaľkovho ovl.
3x lopatky		

Pouĥtie

Plochn povrch / strop

Sklon stropu do 15

Vlnit strop

ikm strop

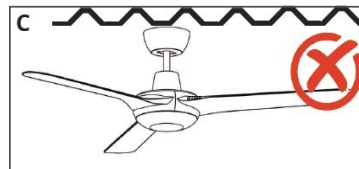
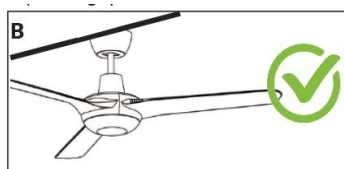
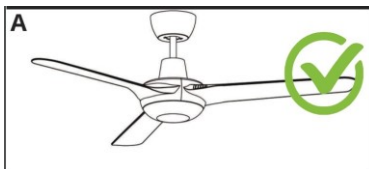

Jak sestavit

Obr.1

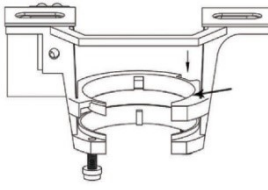

Pomocou dvoch dlhých skrutiek dodaných v balení pripevnite závesnú konzolu k stropnému trámu alebo vhodnému kusu dreva vloženému medzi stropné trámy. (pozri obr.1)

Obr.2

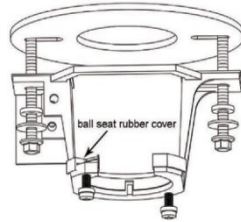

Umiestnite kruhové nárazuvzdorné tesnenie nad závesnú konzolu. Vyrovnajte držiak a pevne ho priskrutkujte k stropu. (pozri obr.2)

Obr.3

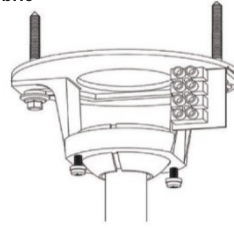

Ventilátor umiestnite do konzoly závesu a zarovnajte drážku guľového kĺbu s konzolou závesu podľa obrázku (pozri obr.3).

Obr.4



Po dokončení zapojenia pripevnite striešku k závesnej konzole zatlačením nahor a otočením proti smeru hodinových ručičiek. Utiahnite skrutky a zaistite, aby sa strieška nedotýkala guľového kĺbu. (pozri obr.4)

UPOZORNENIE Inštaláciu MUSÍ vykonávať kvalifikovaný a licencovaný elektrikár.

Inštalácia lopatiek

Obr.5

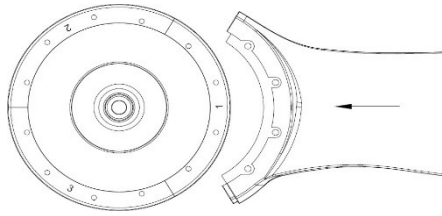

Pre inštaláciu vyrovnajte lopatky s otvorom podľa obrázku. (Pozri Obr. 5)

Obr.6

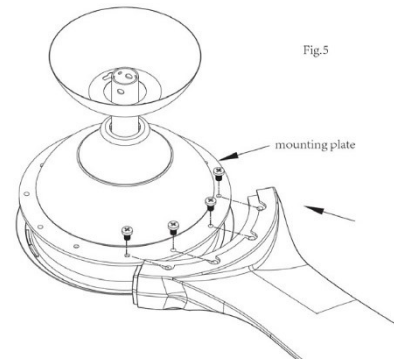

Pripevnite lopatku k hornej časti motora pomocou 4 dodaných skrutiek. Skrutky utiahnite a tento postup opakujte pre všetky lopatky. (Pozri obr. 6)

Postup montáže / demontáže skleneného tienidla

Obr.7

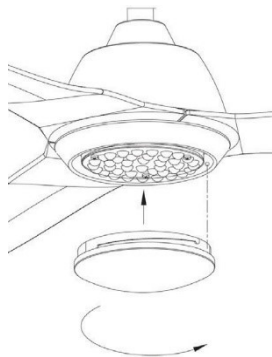

Inštalácia - nasadíte sklenené tienidlo a otočte ním v smere hodinových ručičiek. Pre sňatie - otočte skleneným tienidlom proti smeru hodinových ručičiek. (pozri obr.7)

CCT (Colour Changeable Temperature)

Obr.8

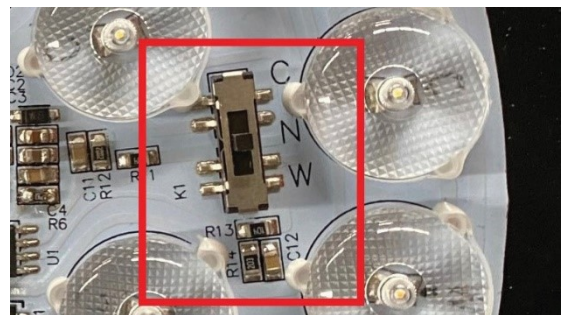

Teplotu farieb zvolíte prepnutím prepínača v oblasti LED (pozri obr.8)

C = 3000K studená biela

N = 4000K neutrálna biela

W = 5000K teplá biela

UPOZORNENIE Inštaláciu MUSÍ vykonávať kvalifikovaný a licencovaný elektrikár.

Pokyny a funkcie vysieláča

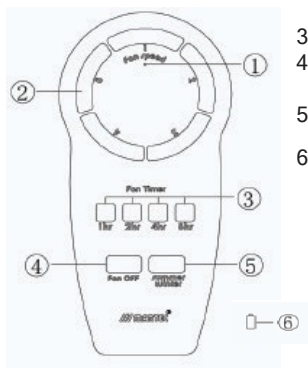

1. LED kontrolka
2. Rýchlosti ventilátora (1 vysoká - 5 nízka)
3. Časovač ventilátora
4. Smer ventilátora (reverzný spínač)
5. Vypnutie/zapnutie ventilátora
6. 12V batéria pre použitie vo vysieláči

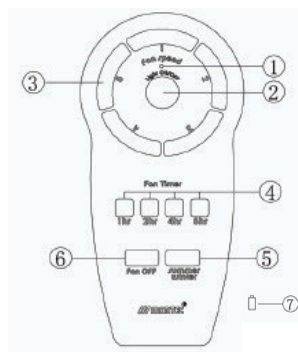

1. LED kontrolka
2. Vypnutie/zapnutie svetla (Slúži na stlmenie svetla počas 1s)
3. Rýchlosti ventilátora (1 vysoká - 5 nízka)
4. Časovač ventilátora
5. Smer ventilátora (reverzný spínač)
6. Vypnutie/zapnutie ventilátora
7. 12V batéria pre použitie vo vysieláči

Poznámka: Diaľkový ovládač zobrazuje iba ventilátor

Poznámka: Diaľkový ovládač zobrazuje svetlo a ventilátor

Inštalácia diaľkového ovládania prijímača

Zobrazený iba prijímač ventilátora

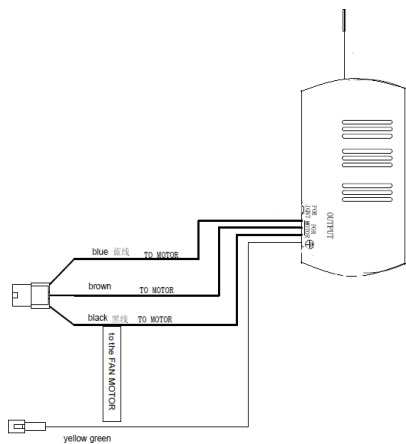

Zobrazený prijímač svetla a ventilátora

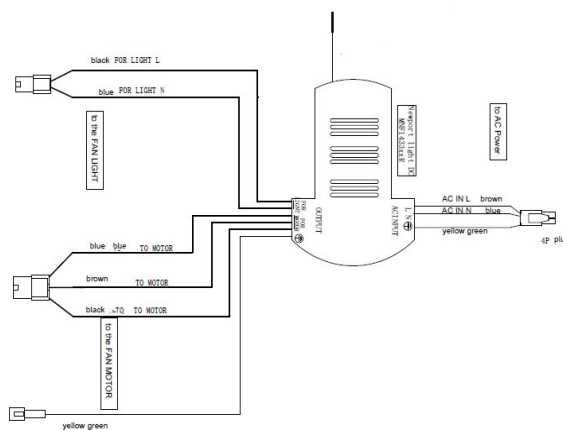

Dôležité pripomienky

- Prijímač musí byť správne nainštalovaný v montážnom držiaku.
- Pokiaľ vysieláč nemôže ovládať prijímač, skontrolujte:
 - i) či je vo vysieláči vhodná batéria
 - ii) či sa v blízkosti nevyskytujú podobné diaľkovo ovládané výrobky, ktoré spôsobujú rušenie.
- Vymeňte batériu, ak sa vybije, pretože to ovplyvní funkciu vysieláča.
- Pokiaľ necháte vysieláč dlhšiu dobu v prevádzke, vyberte z neho batériu, aby nedošlo k jej vybitiu.
- Podpora až 200W výkonu osvetlenia.
- Izolačný spínač MUSÍ byť zapojený do vedenia.
- Stmievací spínač na modeloch svetiel sa ovláda nastavením tlačidla zapnutie/vypnutie svetla počas 1s. Svetelný výkon sa stmieva v stupňoch od 24W do 9W až približne do 3W.

UPOZORNENIE Inštaláciu MUSÍ vykonávať kvalifikovaný a licencovaný elektrikár.

Zapojenie vodičov

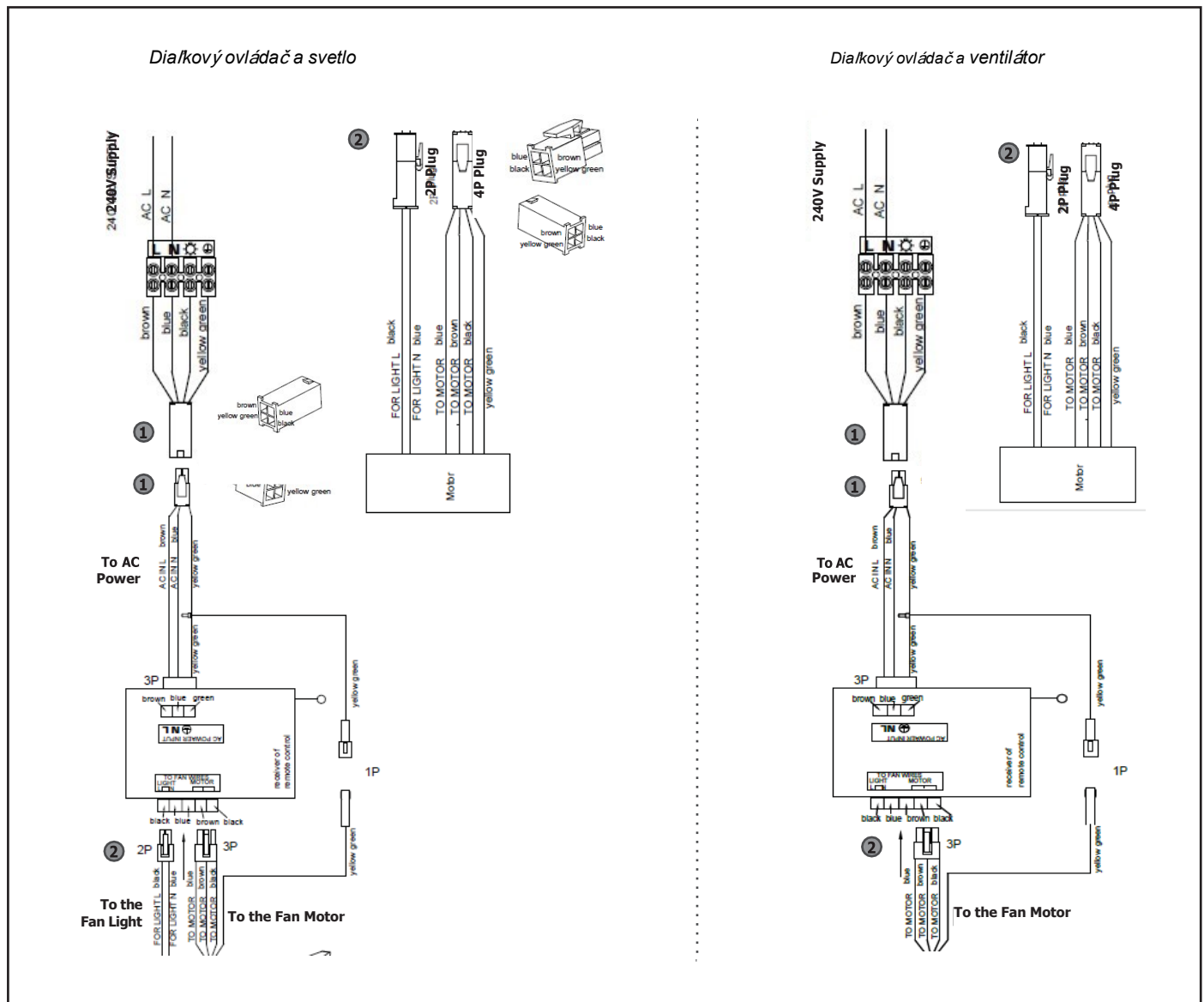

Fan motor – motor ventilátora

Blue - modrá

Black - čierna

Brown - hnedá

Yellow green – zeleno-žltá

6* letá záruka

Podrobnosti nájdete na našich webových stránkach <https://www.martecaustralia.com.au/warranty-statement/>



UPOZORNENIE

- Inštalácia ventilátorov MUSÍ zodpovedať normám SAA a predpisom miestnych úradov.
- Inštaláciu MUSÍ vykonávať kvalifikovaný a licencovaný elektrikár.
- Ventilátor a svetlo MUSIA byť uzemnené.
- Držiak MUSÍ byť pevne pripevnený k rovnaj pevnej konštrukcii alebo drevenému rámu.
- NESMÚ sa zamieňať lopatky z jedného modelu za iný, všetky lopatky MUSIA byť v prípade poškodenia vymenené.
- Záruka zaniká, pokiaľ výrobok nie je nainštalovaný podľa tohto návodu na inštaláciu.